

Systeme de codage miniature ATOM DX™

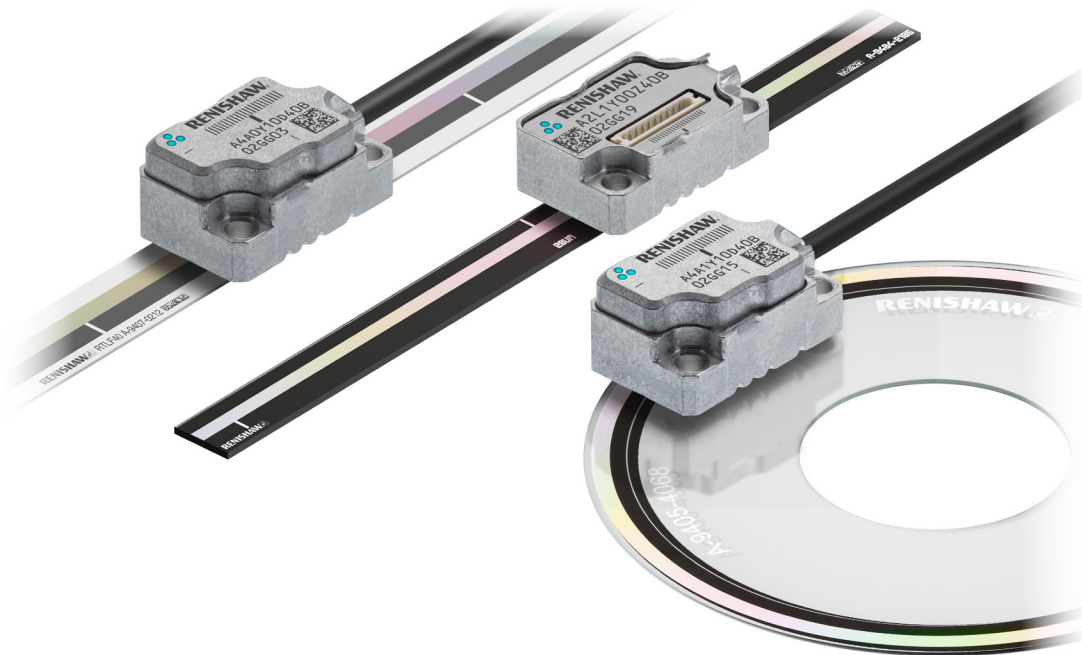

Le codeur de la série ATOM DX™ est le plus petit codeur optique incrémental de Renishaw avec une sortie numérique depuis la tête de lecture. Il fournit les données de position avec une interpolation intégrée et une optique de filtrage, le tout dans un boîtier miniature.

L'ATOM DX intègre le système optique de filtrage éprouvé de la série ATOM™. Il intègre la technologie d'interpolation haute performance de Renishaw, tout en réduisant la taille du système et éliminant les adaptateurs et interfaces supplémentaires. Ainsi, le système ATOM DX est adapté aux applications dont les espaces sont confinés et qui exigent des performances sans compromis.

Conçu avec la LED de configuration intégrée de Renishaw pour avoir un processus d'installation intuitif et simple basé sur le programme reconnu d'auto-étalonnage, l'ATOM DX est prêt à être installé dès qu'on le sort de son emballage. Il est compatible avec l'outil optionnel ADTi-100 « Advanced Diagnostic Tool » et le logiciel ADT View pour fournir des informations de diagnostics avancées. Il optimise ainsi l'installation du codeur et la recherche de défauts sur le terrain pour répondre aux applications les plus exigeantes.

ATOM DX peut être utilisé avec les règles linéaires, arc partiel et les disques de la série ATOM pour répondre à la plupart des applications.

- Codeur optique miniature tout-en-un à sortie numérique avec des résolutions allant jusqu'à 2,5nm
- Stabilité du signal et immunité à la saleté incomparable grâce à son filtrage optique
- La stabilité à long terme est assurée par l' « Auto Gain Control » (AGC) et l' « Auto Offset Control » (AOC)
- Faible erreur de subdivision (SDE) et faible « jitter »
- LED de réglage intégrée facilitant l'installation
- Vitesse maximale jusqu'à 20 m/s (3,63 m/s à une résolution de 0,1 µm)
- Disponible avec des règles à pas de 20 µm et 40 µm
- Gamme de règles linéaires, arc partiel et disques de haute exactitude avec marque de référence optique bi-directionnel auto-phasé
- Outil de Diagnostic Avancé optionnel ADTi-100 pour optimiser la configuration et aider aux diagnostics du système
- Disponible en deux variantes ; sortie câblée et « Top Exit », pour les installations les plus exigeantes dans un espace restreint

Caractéristiques techniques

Hautes performances

- **Performances et vitesse**

Les codeurs ATOM DX proposent des vitesses maximales atteignant 20 m/s et une gamme d'interpolateur haute vitesse en option.

- **Performances de la règle**

ATOM DX propose des règles flexibles linéaires avec une précision de $\pm 5 \mu\text{m/m}$ à 20 °C réduisant le besoin de compensation en 2 points.

- **Performances de la commande de vitesse**

L'ATOM DX intègre la toute nouvelle technologie d'interpolation de Renishaw avec des algorithmes actualisés de traitement de signaux pour réduire l'erreur de subdivision (SDE). Ceci contribue à réduire l'ondulation de vitesse et améliore le retour d'informations en boucle dans les systèmes d'asservissement.

- **Performances dans une tête miniature**

L'ATOM DX s'adapte aux applications avec des hauteurs aussi faibles que 7,85 mm. La version « Top Exit » possède tous les avantages et toutes les fonctionnalités du codeur câblé ATOM DX mais dans un boîtier encore plus petit. La version « Top Exit » est un codeur « composant » avec le câble intégré séparément de la tête de lecture, ce qui permet à l'ATOM DX « Top Exit » de s'intégrer dans les espaces les plus restreints.

- **Performances en présence de contamination**

L'ATOM DX dispose de l'optique de filtrage éprouvée de la gamme de codeur ATOM. Ce schéma optique est réglé sur une fréquence spatiale spécifique, de sorte qu'il rejette les autres harmoniques, y compris celles produites par la saleté et autres contaminants. On obtient ainsi une courbe de Lissajous d'une grande pureté qui conserve sa fidélité même quand la règle est exposée à la contamination, ce qui est idéal pour les applications où la fiabilité est critique.

Outil de diagnostic avancé ADTi-100 (option)



Le système de codage ATOM DX est compatible avec l'Outil de diagnostic avancé ADTi-100 et le logiciel ADT View, fournissant un retour complet des données du codeur en temps réel pour faciliter les installations et diagnostics les plus complexes.

L'interface logicielle intuitive peut être utilisée pour :

- La calibration à distance
- L'optimisation du signal sur toute la longueur de l'axe
- La marque de référence
- La lecture numérique de la position du codeur (par rapport à la règle)
- La surveillance de la vitesse
- L'exportation et enregistrement des données

Règles compatibles

- **Règle flexible en acier inoxydable (RKLF) :**

Règle flexible en acier inoxydable autoadhésive qui peut être enroulée sur un tambour, un arbre moteur avec un rayon minimum de 26 mm.

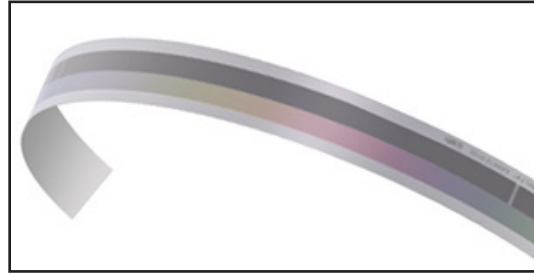

- **Règle flexible en acier inoxydable (RTLF) :**

Règle haute précision, avec graduations marquées directement sur la surface du ruban en acier. Disponible en rouleau que l'on peut découper à la longueur requise.

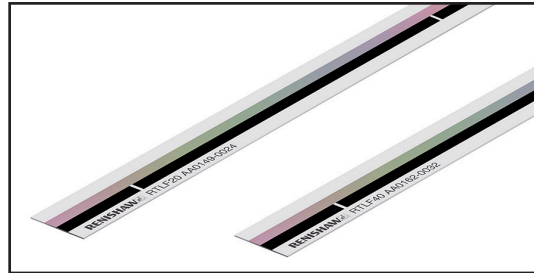

- **Règle linéaire en verre (RCLC) :**

Règle rigide en verre, disponible jusqu'à 130 mm de longueur



- **Disque en verre (RCDM) :**

Règle rotative haute exactitude avec un diamètre externe minimum de 17 mm.

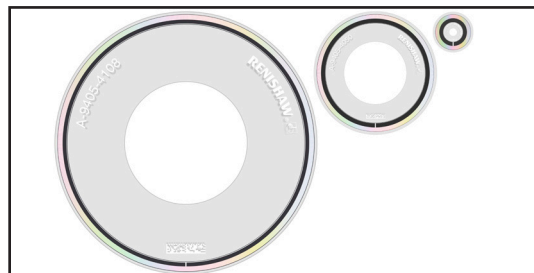

Dimensions des têtes de lecture câblées ATOM DX

Dimensions et tolérances en mm

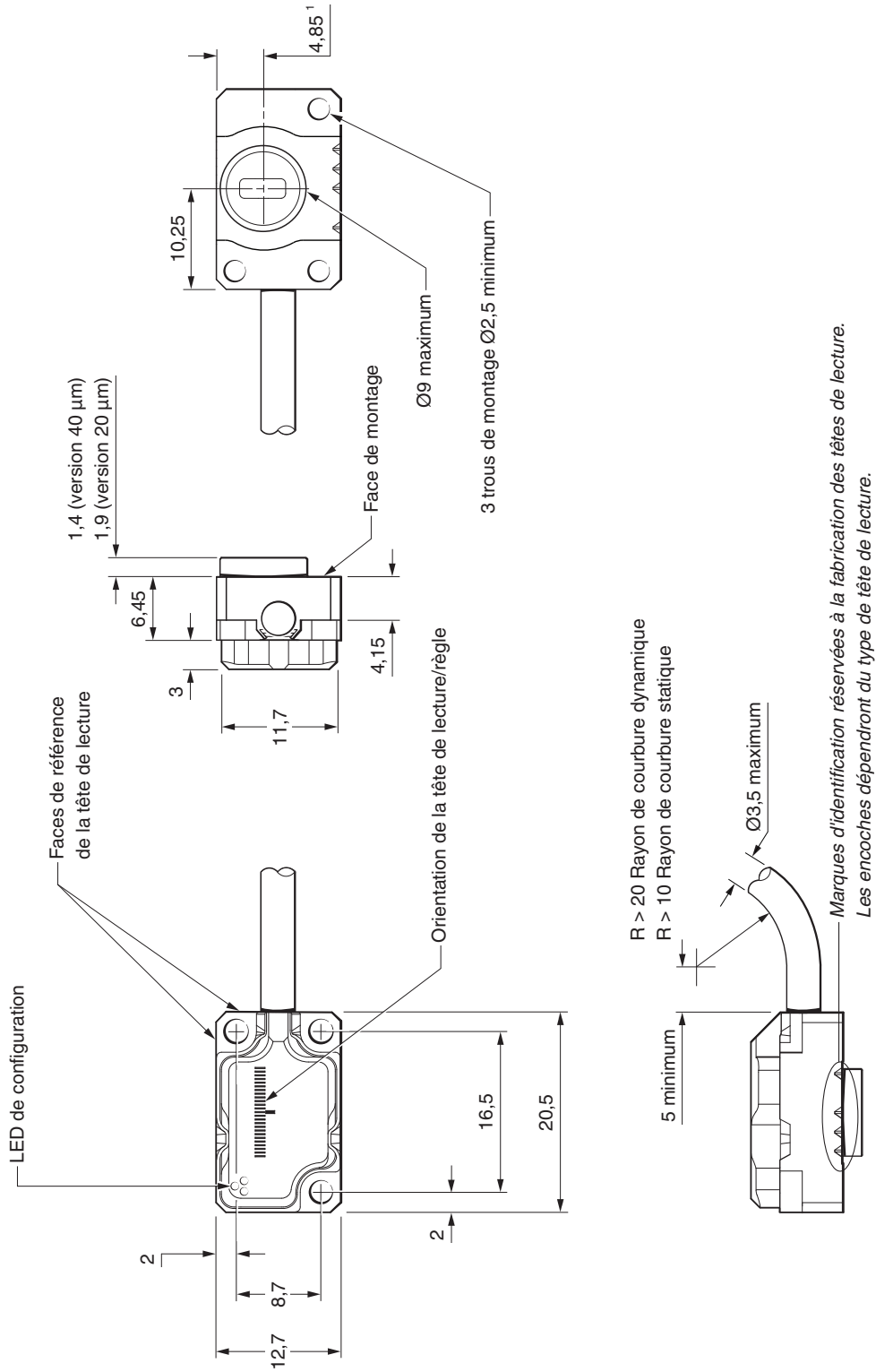

Dimensions de têtes de lecture ATOM DX « Top Exit »

Dimensions et tolérances en mm

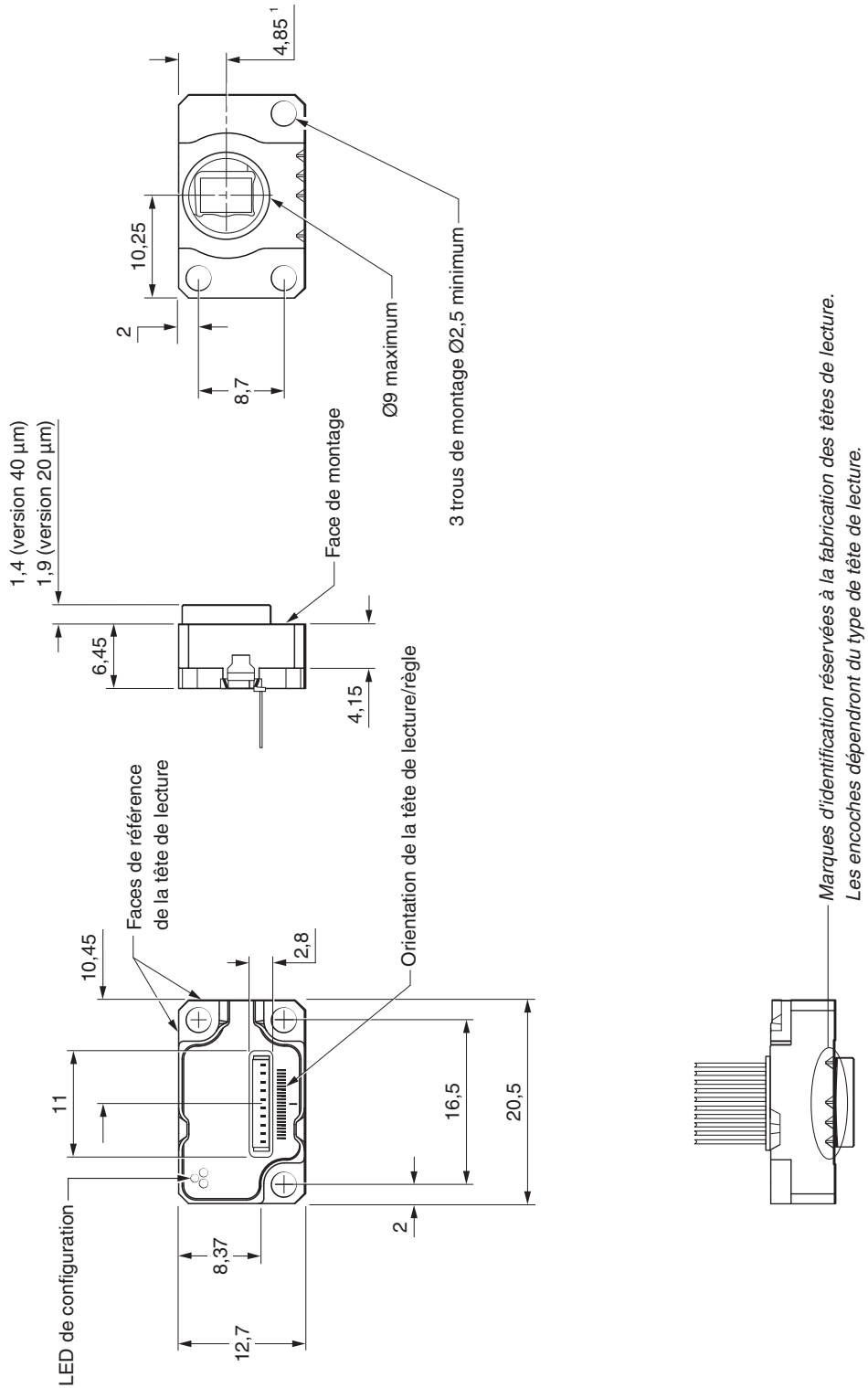

Spécifications générales

Alimentation	5 V -5% /+10%	Typiquement < 200 mA avec branchement complet Alimentation venant d'une source 5 Vcc conforme aux critères SELV de la norme CEI 60950-1
	Ondulation	200 mVcc maximum @fréquence jusqu'à 500 kHz
Température	Stockage	De -20 °C à +70 °C
	Fonctionnement	De 0 °C à +70 °C
Humidité		95% d'humidité relative (sans condensation) suivant IEC 60068-2-78
Étanchéité		IP40
Accélération (système)	Fonctionnement	400 m/s ² , 3 axes
Choc (système)	Fonctionnement	500 m/s ² , 11 ms, ½ sinus, 3 axes
Vibrations	Fonctionnement	100 m/s ² maxi sur plage de 55 Hz à 2000 Hz, 3 axes
Masse	Tête de lecture câblée	3,2 g
	Tête de lecture « Top Exit »	2,9 g
	Câble	18 g/m
Conformité CEM		CEI 61326-1 (variante de tête de lecture câblée uniquement)
Câble	Tête de lecture câblée	Câble 10 brins, Hi-Flex avec blindage EMI, diamètre externe 3,5 mm maximum Durée de vie à la flexion > 20× 10 ⁶ cycles sur un rayon de courbure de 20 mm, longueur maximum 3 m (Rallonge jusqu'à 25 m si utilisé avec rallonge homologuée par Renishaw) Composant certifié UL 
	Tête de lecture « Top Exit »	Câbles disponibles avec des longueurs allant de 0,5 m à 3 m avec des options de connecteurs JST (SH) 10 broches ou Sub-D 15
Options connecteur	Tête de lecture câblée	Sub-D 9 Sub-D 15 (brochage standard et alternatif) JST 10 broches (SH)
	Tête de lecture « Top Exit »	JST 10 broches (SUR)
Erreur de subdivision typique (SDE)	Version 20 µm	< ±75 nm
	Version 40 µm	< ±120 nm

Schéma d'installation règle flexible RKLf

Dimensions et tolérances en mm

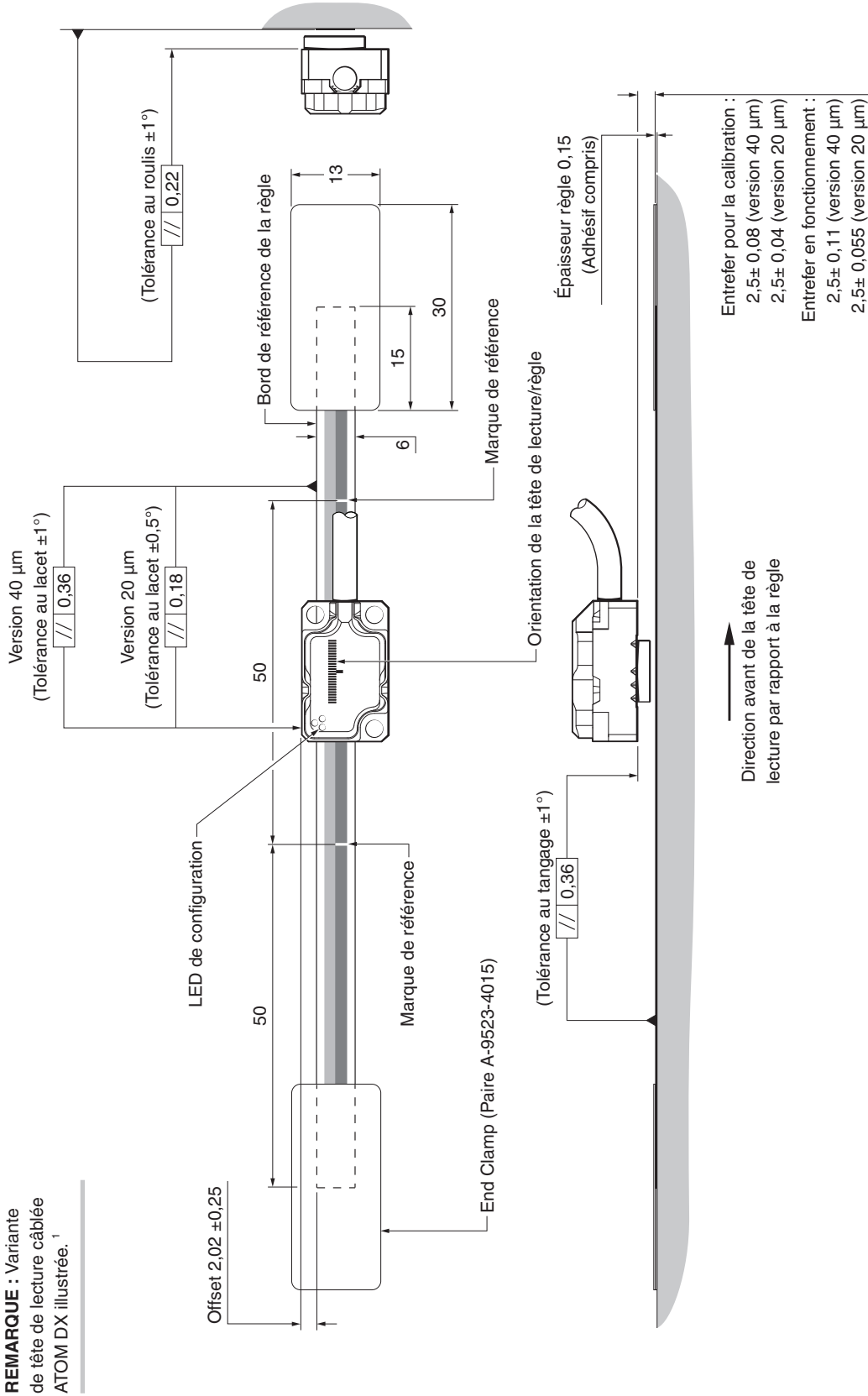

REMARQUE : Variante de tête de lecture câblée ATOM DX illustrée.¹

Pour plus d'informations sur l'utilisation de la règle RKLf pour les applications en arc partiel, reportez-vous à la fiche technique de la règle en arc partiel RKL (Réf. Renishaw n° L-9517-9897).

¹ Pour les dimensions de la tête de lecture, voir les pages 4 et 5.

Spécifications techniques de la règle flexible RKLf

Matériau	Acier inoxydable martensitique durci et trempé avec bande adhésive au dos
Forme (hauteur x largeur)	0,15 mm x 6 mm (avec l'adhésif)
Pas de la règle ¹	20 µm et 40 µm
Marque de référence	Marque de référence optique répétable à l'unité de résolution sur toute la plage de vitesse et de température spécifiée Marques de référence dé-sélectionnables par l'utilisateur à intervalles de 50 mm ² Marque de référence au centre de la règle < 100 mm
Exactitude (à 20 °C)	RKLF20-S/RKLF40H-S ± 5 µm/m RKLF40-S ± 15 µm/m
Linéarité (à 20 °C)	RKLF20-S/RKLF40H-S ±2,5 µm/m réalisable avec deux points de correction d'erreur RKLF40-S ±3 µm/m réalisable avec deux points de correction d'erreur
Température de montage ³	De +10 °C à +35 °C
Coefficient de dilatation thermique (à 20 °C)	Correspond à celui du matériau du substrat lorsque les extrémités de la règle sont fixées avec les « End Clamps »
Longueur ⁴	20 mm à 1 m en incrément de 10 mm 1 m à 10 m en incrément de 1 m Longueur totale = longueur de mesure + 70 mm Longueur de la règle = longueur de mesure + 40 mm
Masse	4,6 g/m
Fixation d'extrémité	« End Clamps » fixées par colle époxy (A-9523-4015) Colle époxy préconisée (A-9531-0342) Mouvement de l'extrémité de la règle généralement < 1 µm ⁵

¹ La règle RKLf 20 µm ne convient pas pour les applications en arc partiel.

² Seul le repère sélectionné est reproductible bi-directionnellement.

³ Assurez-vous que la règle et les « End Clamps » sont installées suivant le processus d'installation décrit dans le guide d'installation *des systèmes de codeur linéaire ATOM DX™* (réf. Renishaw n° M-9414-9446).

⁴ La longueur d'axe maximum recommandée est de 1 m pour les systèmes RKLf 20 µm.

⁵ Pour limiter la tension maximale dans la règle $(\text{CTE}_{\text{substrat}} - \text{CTE}_{\text{règle}}) \times (\text{utilisation extrême } T - \text{installation } T) \leq 550 \text{ µm/m}$ où $\text{CTE}_{\text{la règle}} = \sim 10,1 \text{ µm/m}^\circ\text{C}$.

Schéma d'installation règle flexible RTLF

Dimensions et tolérances en mm

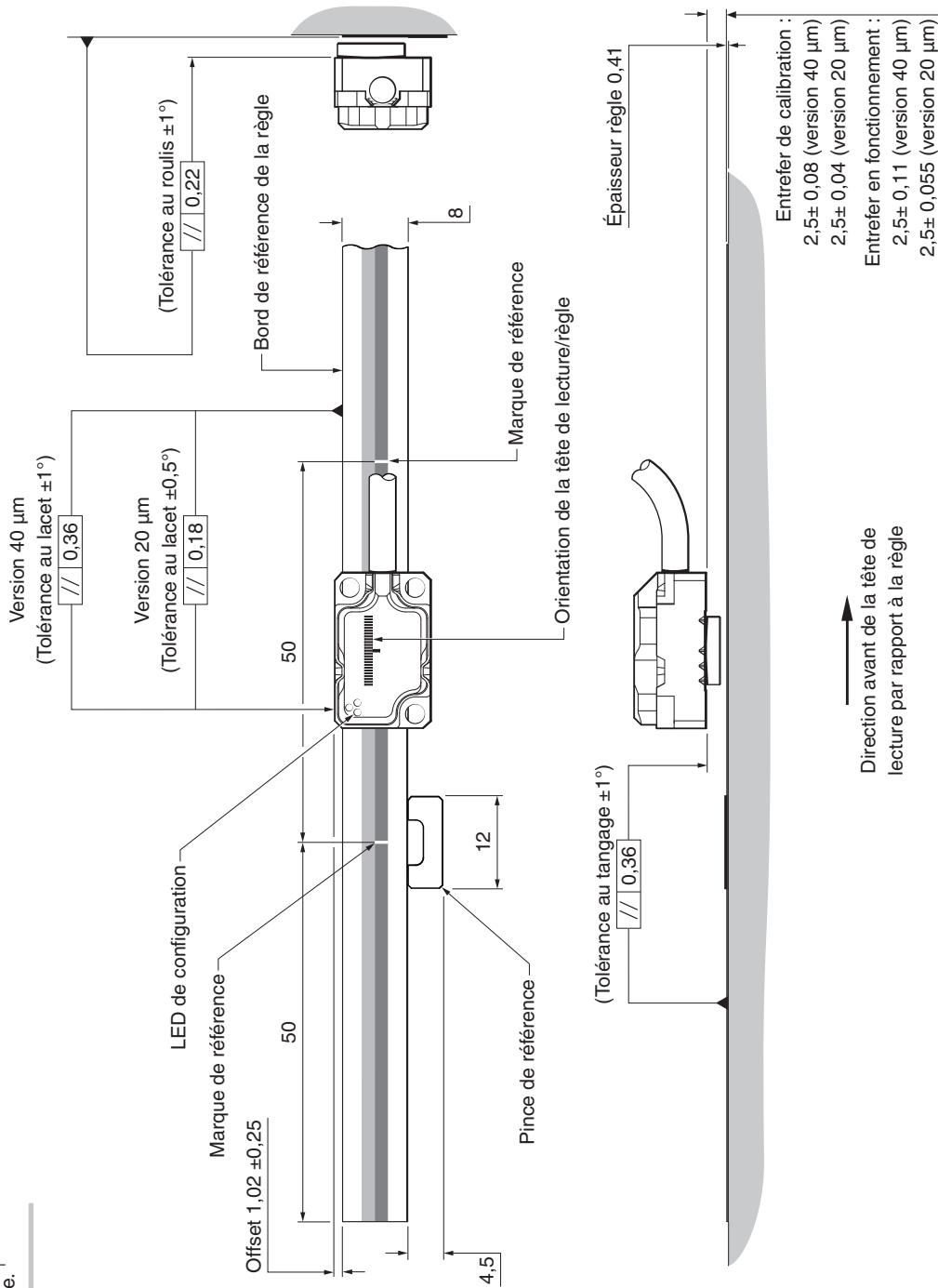

REMARQUE : Variante de tête de lecture câblée ATOM DX illustrée.¹

¹ Pour les dimensions de la tête de lecture, voir les pages 4 et 5.

Spécifications techniques de la règle flexible RTLF

Matériau	Acier inoxydable martensitique durci et trempé avec ruban adhésif au dos
Forme (hauteur x largeur)	0,41 mm x 8 mm (avec l'adhésif)
Pas de la règle	20 µm et 40 µm
Fixation Référence	« End Clamp » A-9585-0028 fixée avec de la Loctite® 435
Marque de référence	Marque de référence optique répétable à l'unité de résolution sur toute la plage de vitesse et de température spécifiée Marques de référence dé-sélectionnables par l'utilisateur à intervalles de 50 mm ¹ Marque de référence au centre de la règle < 100 mm
Exactitude (à 20 °C)	RTL20-S/RTL40H-S ± 5 µm/m RTL40-S ± 15 µm/m
Coefficient de dilatation thermique (à 20 °C) ²	10,1 ± 0,2 µm/m/°C
Longueur ³	20 mm à 1 m en incrément de 10 mm 1 m à 10 m en incrément de 1 m Longueur de la règle = longueur de mesure + 6 mm (sans les « End Covers » en option)
Masse	12,2 g/m

¹ Seul le repère sélectionné est reproductible bi-directionnellement.

² Le coefficient de dilatation thermique du substrat n'a pas besoin de correspondre à celui de la règle.

³ La longueur d'axe maximum recommandée est de 1 m pour les systèmes RTLF 20 µm.

Schéma d'installation de la règle rigide en verre RCLC

Dimensions et tolérances en mm

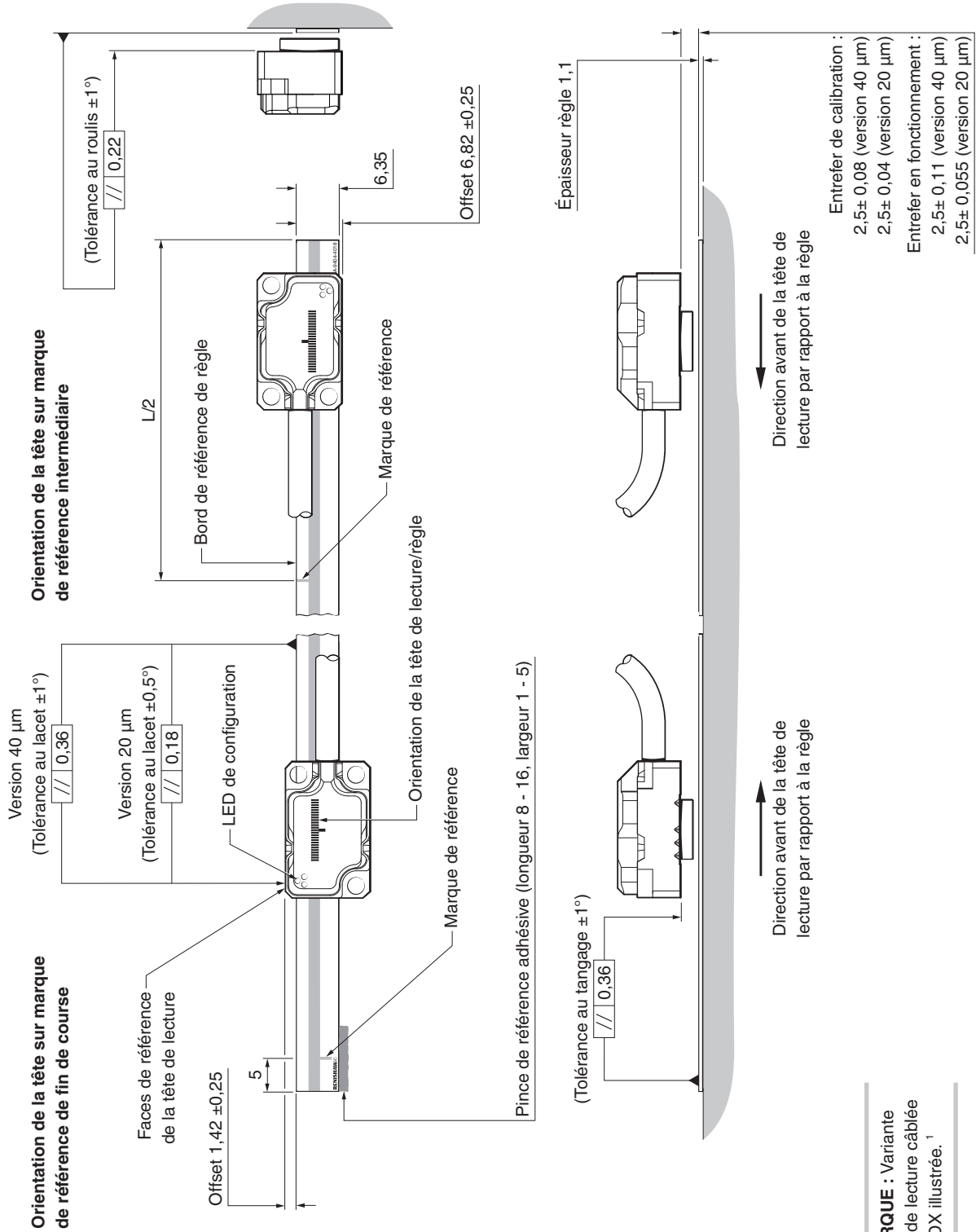

REMARQUE : Variante de tête de lecture câblée ATOM DX illustrée.¹

¹ Pour les dimensions de la tête de lecture, voir les pages 4 et 5.

Spécifications techniques de la règle rigide en verre RCLC

Matériau	Verre sodocalcique avec bande adhésive au dos
Forme (hauteur x largeur)	1,1 mm x 6,35 mm (avec l'adhésif)
Tangage	20 µm et 40 µm
Fixation Référence	Filet de colle époxy (A-9531-0342) sur un côté de la règle
Marque de référence	Marque de référence optique répétable à l'unité de résolution sur toute la plage de vitesse et de température spécifiée Soit au milieu soit en fin de course ; déterminé par l'orientation de la tête de lecture
Exactitude (à 20 °C)	±3 µm
Coefficient de dilatation thermique	~8 µm/m/°C
Masse	13,9 g/m

Longueurs de la règle solide en verre RCLC

Longueur hors tout L (mm)	Longueur de mesure ML (mm)
10	7
18	15
30	27
55	52
80	77
100	97
105	102
130	127

Schéma d'installation de disque rotatif RCDM

Dimensions et tolérances en mm

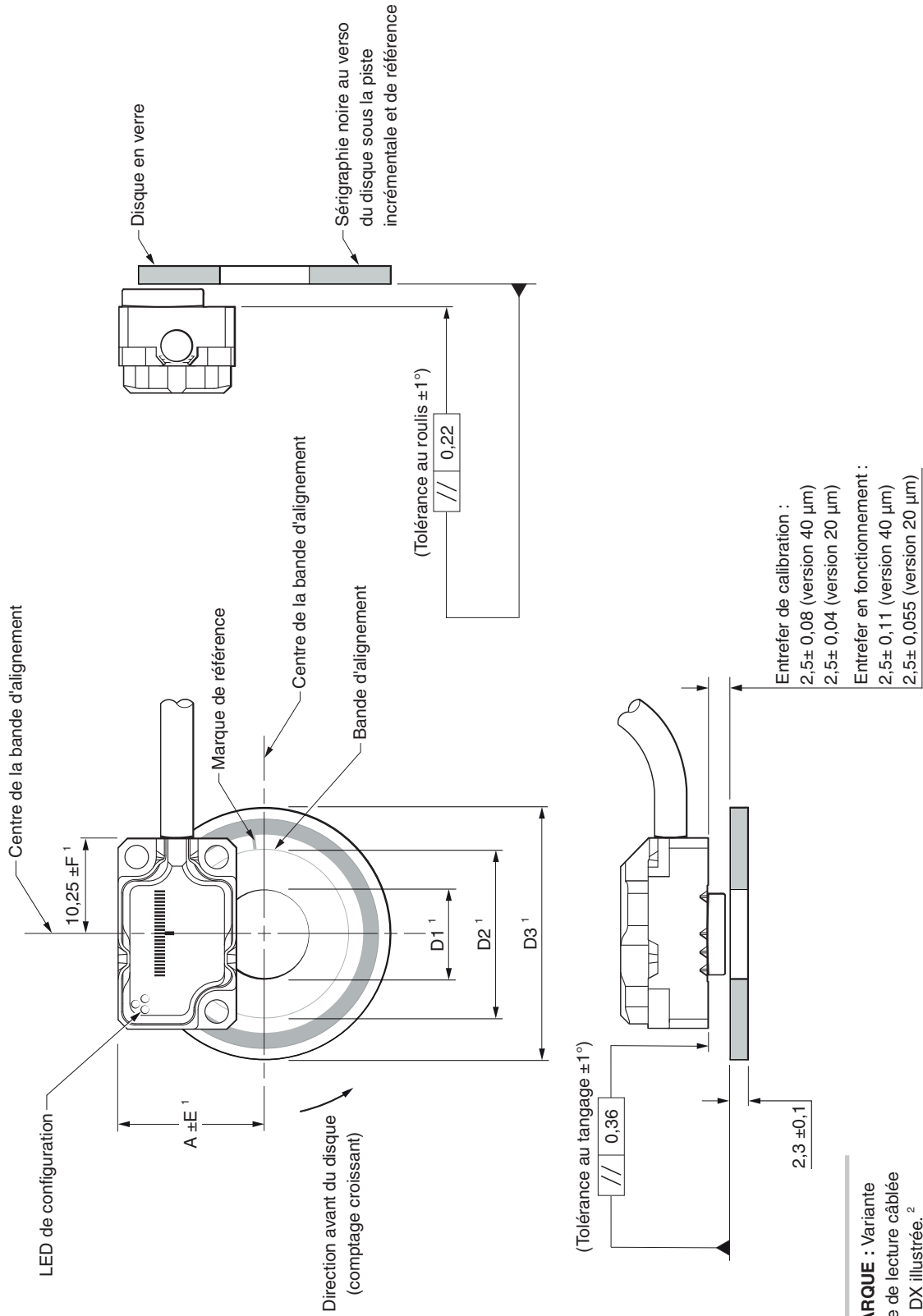

REMARQUE : Variante de tête de lecture câblée ATOM DX illustrée.²

¹ Les dimensions et tolérances sont définies à la page 14.
² Pour les dimensions de la tête de lecture, voir les pages 4 et 5.

Pour plus de détails à ce sujet, voir le guide d'installation des systèmes de codage rotatifs ATOM DX™ (Réf. Renishaw M-9414-9447.)

Dimensions et tolérances du disque RCDM

Disques de 20 µm

Diamètre optique (mm)	Nombre de lignes	Diamètre nominal externe (mm) ¹	D1 (mm)	D2 (mm)	D3 (mm)	A (mm)	Tolérance radiale E (mm)	Tolérance longitudinale F (mm)
26,08	4 096	30	12,8	21,15	29,9	17,15	0,1	0,075
31,83	5 000	36	12,8	26,9	35,9	20,03	0,125	0,075
45,84	7 200	50	25,5	40,9	49,9	27,03	0,125	0,075
52,15	8 192	56	25,5	47,25	55,9	30,19	0,125	0,1
63,66	10 000	68	25,5	58,55	67,9	35,94	0,15	0,125
104,3	16 384	108	50,9	99,2	107,9	56,26	0,2	0,225

Disques de 40 µm

Diamètre optique (mm)	Nombre de lignes	Diamètre nominal externe (mm) ¹	D1 (mm)	D2 (mm)	D3 (mm)	A (mm)	Tolérance radiale E (mm)	Tolérance longitudinale F (mm)
13,04	1 024	17	3,275	8,1	16,9	10,63	0,1	0,1
15,92	1 250	20	3,275	11	19,9	12,07	0,1	0,1
21,01	1 650	25	6,46	16,1	24,9	14,62	0,125	0,1
22,92	1 800	27	9,625	18	26,9	15,57	0,125	0,1
26,08	2 048	30	12,8	21,15	29,9	17,15	0,125	0,1
31,83	2 500	36	12,8	26,9	35,9	20,03	0,175	0,15
45,84	3 600	50	25,5	40,9	49,9	27,03	0,2	0,2
52,15	4 096	56	25,5	47,25	55,9	30,19	0,2	0,2
63,66	5 000	68	25,5	58,55	67,9	35,94	0,2	0,3
104,3	8 192	108	50,9	99,2	107,9	56,26	0,2	0,3

¹ Dimensions spéciales des disques disponibles sur demande

Spécifications techniques du disque RCDM

Matériau	Verre sodocalcique
Forme	2,3 mm d'épaisseur
Pas	20 µm et 40 µm
Marque de référence	Marque de référence unique
Coefficient de dilatation thermique	~8 µm/m/°C

Précision des graduations du disque RCDM

Diamètre optique (mm)	Diamètre nominal externe (mm)	Exactitude des graduations (seconde d'arc)
13,04	17	15,81
15,92	20	12,95
21,01	25	9,82
22,92	27	9
26,08	30	7,91
31,83	36	6,49
45,84	50	4,5
52,15	56	3,95
63,66	68	3,24
104,3	108	2,78

Vitesse

Codeur 20 µm

Option de sortie d'horloge (MHz)	Vitesse maxi (m/s)						Séparation de bord minimum ¹ (ns)
	Type de tête de lecture						
	D (5 µm)	X (1 µm)	Z (0,5 µm)	W (0,2 µm)	O (0,1 µm)	H (50 nm)	
50	10	10	10	7,25	3,63	1,813	25,1
40	10	10	10	5,80	2,90	1,450	31,6
25	10	10	9,06	3,63	1,81	0,906	51,0
20	10	10	8,06	3,22	1,61	0,806	57,5
12	10	10	5,18	2,07	1,04	0,518	90,0
10	10	8,53	4,27	1,71	0,85	0,427	109
08	10	6,91	3,45	1,38	0,69	0,345	135
06	10	5,37	2,69	1,07	0,54	0,269	174
04	10	3,63	1,81	0,73	0,36	0,181	259
01	4,53	0,91	0,45	0,18	0,09	0,045	1038

Option de sortie d'horloge (MHz)	Vitesse maxi (m/s)					Séparation de bord minimum ¹ (ns)
	Type de tête de lecture					
	M (40 nm)	I (20 nm)	O (10 nm)	Q (5 nm)	R (2,5 nm)	
50	1,450	0,725	0,363	0,181	0,091	25,1
40	1,160	0,580	0,290	0,145	0,073	31,6
25	0,725	0,363	0,181	0,091	0,045	51,0
20	0,645	0,322	0,161	0,081	0,040	57,5
12	0,414	0,207	0,104	0,052	0,026	90,0
10	0,341	0,171	0,085	0,043	0,021	109
08	0,276	0,138	0,069	0,035	0,017	135
06	0,215	0,107	0,054	0,027	0,013	174
04	0,145	0,073	0,036	0,018	0,009	259
01	0,036	0,018	0,009	0,005	0,002	1038

La vitesse angulaire dépend du diamètre optique du disque. Utiliser l'équation suivante pour convertir en tr/min.

$$\text{Vitesse maximale (tr/min)} = \frac{V \times 1000 \times 60}{\pi D}$$

Où V = vitesse linéaire maximum (m/s)
et D = diamètre optique du disque choisi en mm

¹ Pour une tête de lecture munie d'un câble de 1 m

Codeur 40 µm

Option de sortie d'horloge (MHz)	Vitesse maxi (m/s)						Séparation de bord minimum ¹ (ns)
	Type de tête de lecture						
	T (10 µm)	D (5 µm)	G (2 µm)	X (1 µm)	Z (0,5 µm)	W (0,2 µm)	
50	20	20	20	20	18,13	7,25	25,1
40	20	20	20	20	14,50	5,80	31,6
25	20	20	20	18,13	9,06	3,63	51,0
20	20	20	20	16,11	8,06	3,22	57,5
12	20	20	20	10,36	5,18	2,07	90,0
10	20	20	17,06	8,53	4,27	1,71	109
08	20	20	13,81	6,91	3,45	1,38	135
06	20	20	10,74	5,37	2,69	1,07	174
04	20	18,13	7,25	3,63	1,81	0,73	259
01	9,06	4,53	1,81	0,91	0,45	0,18	1038

Option de sortie d'horloge (MHz)	Vitesse maxi (m/s)						Séparation de bord minimum ¹ (ns)
	Type de tête de lecture						
	O (0,1 µm)	H (50 nm)	M (40 nm)	I (20 nm)	O (10 nm)	Q (5 nm)	
50	3,63	1,813	1,450	0,725	0,363	0,181	25,1
40	2,90	1,450	1,160	0,580	0,290	0,145	31,6
25	1,81	0,906	0,725	0,363	0,181	0,091	51,0
20	1,61	0,806	0,645	0,322	0,161	0,081	57,5
12	1,04	0,518	0,414	0,207	0,104	0,052	90,0
10	0,85	0,427	0,341	0,171	0,085	0,043	109
08	0,69	0,345	0,276	0,138	0,069	0,035	135
06	0,54	0,269	0,215	0,107	0,054	0,027	174
04	0,36	0,181	0,145	0,073	0,036	0,018	259
01	0,09	0,045	0,036	0,018	0,009	0,005	1038



La vitesse angulaire dépend du diamètre optique du disque. Utiliser l'équation suivante pour convertir en tr/min.

$$\text{Vitesse maximale (tr/min)} = \frac{V \times 1000 \times 60}{\pi D}$$

Où V = vitesse linéaire maximum (m/s)
et D = diamètre optique du disque choisi en mm

¹ Pour une tête de lecture munie d'un câble de 1 m

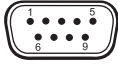
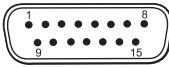
Signaux de sortie

			Câblé			Top Exit		
								
Fonction	Signal	Couleur	Sub-D 9 (A)	Sub-D 15 (D)	Sub-D (Alternative Pin-Out) (H)	JST 10 broches ¹ (K)	JST 10 broches ² (Z)	
Alimentation	5 V	Marron	5	7, 8	4, 12	10	10	
	0 V	Blanc	1	2, 9	2, 10	2	9	
Incrémental	A	+	Rouge	2	14	1	9	5
		-	Bleu	6	6	9	7	6
	B	+	Jaune	4	13	3	4	8
		-	Vert	8	5	11	1	7
Marque de référence	Z	+	Violet	3	12	14	8	4
		-	Gris	7	4	7	5	3
Alarme	E	-	Orange	-	3	13	6	2
Calibration CAL ³	CAL	Effacer	9	1	5	3	1	
Blindage	-	Blindage	Boîtier	Boîtier	Boîtier	Férule	-	

REMARQUE : Les câbles « Top Exit » se terminent par le brochage « K » ou le brochage « D » en fonction du câble de tête de lecture « Top Exit » utilisé. Voir les câbles de tête de lecture de sortie supérieure disponibles à la page 26.

¹ Connecteurs montés sur PCB : Entrée supérieure (BM10B-SRSS-TB) ; Entrée latérale (SM10B-SRSS-TB).

² Connecteur sur la tête de lecture « Top Exit » uniquement : Connecteur (10SUR - 32S).

³ La « pin » calibration CAL doit être connectée pour être utilisée avec l'ADTi-100.

Raccordements électriques

Raccordement à la terre et blindage

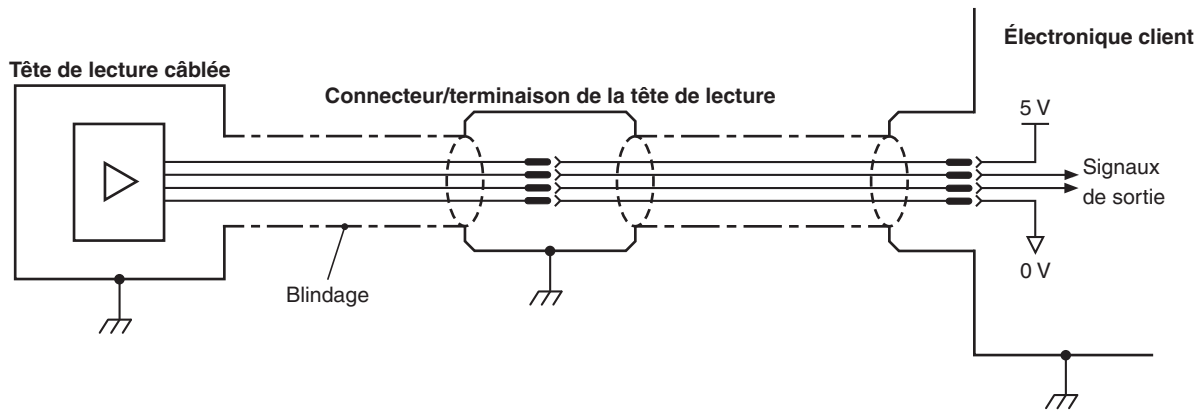

IMPORTANT : Le blindage doit être relié à la masse de la machine (mise à la terre). Pour les variantes JST, l'embout doit être connecté à la masse de la machine.

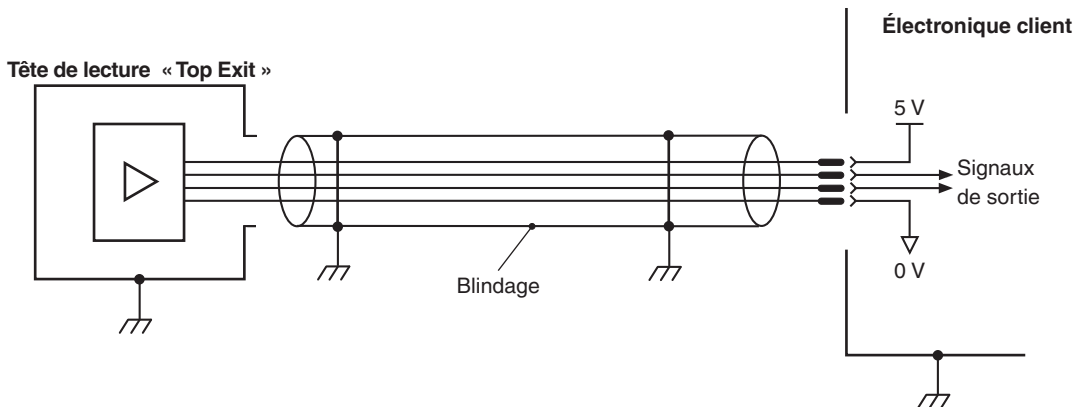

Pour plus d'informations sur les têtes de lecture « Top Exit », consultez le manuel d'installation ATOM DX correspondant.

Longueur maximale du câble de tête de lecture : 3 m

Longueur maximale du câble d'extension :

En fonction du type de câble, de la longueur du câble de tête de lecture et de la vitesse d'horloge. Contacter votre revendeur Renishaw local pour en savoir plus à ce sujet.

REMARQUE : La longueur maximale du câble entre la tête de lecture et l'ADTi-100 est de 3 m.

Terminaison de signal recommandée

Sorties digitales

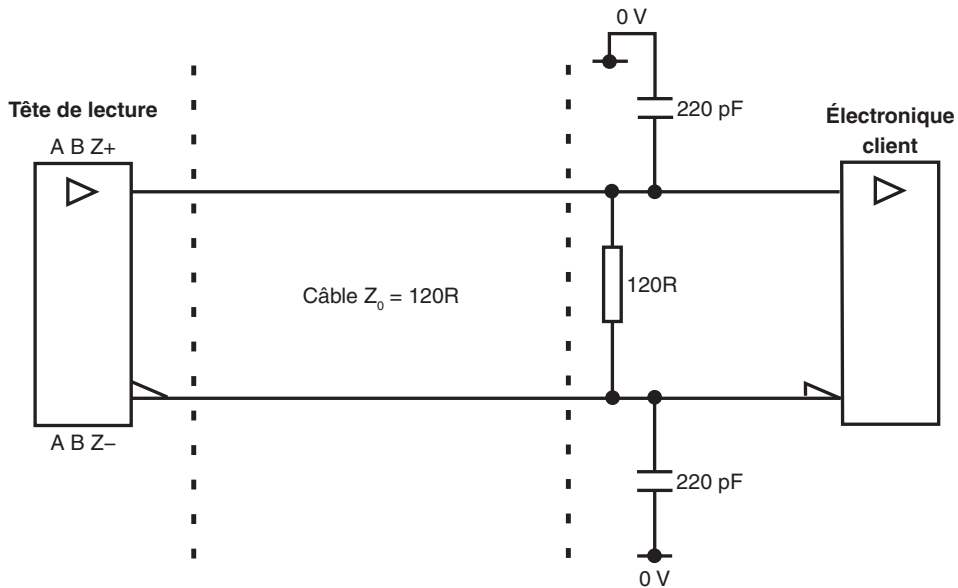

Circuits de réception RS422A standard.

Les condensateurs sont recommandés pour une meilleure immunité au bruit.

Terminaison du signal d'alarme simple sortie

(Non disponible avec une terminaison de câble 'A')

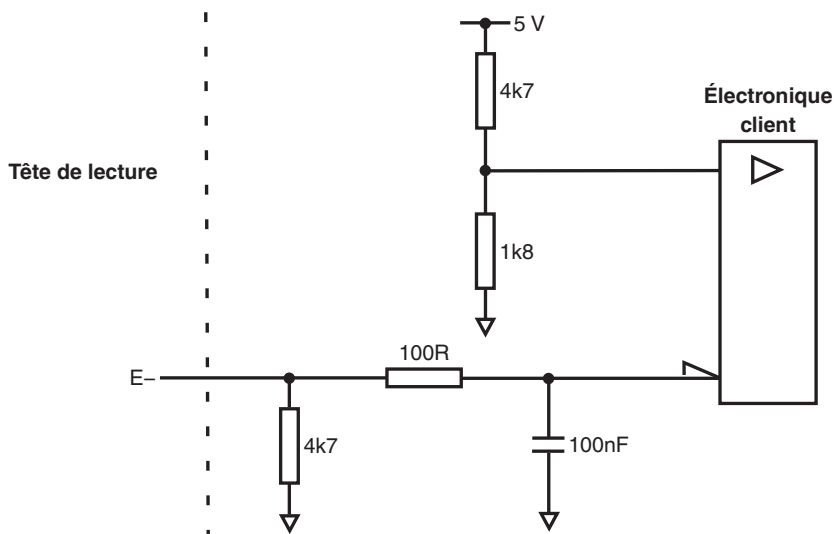

Opération pour la calibration «CAL »

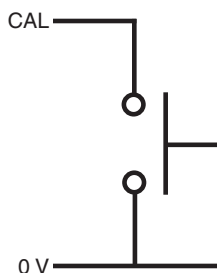

On peut réaliser une calibration CAL du système (CAL) via la « pin » CAL.

Spécifications des signaux de sorties

Signaux de sorties digitaux

Forme – circuit de pilotage de ligne différentielle, signal carré, norme EIA RS422A

Incrémental¹

2 canaux A et B en quadrature (phase de 90° décalée)

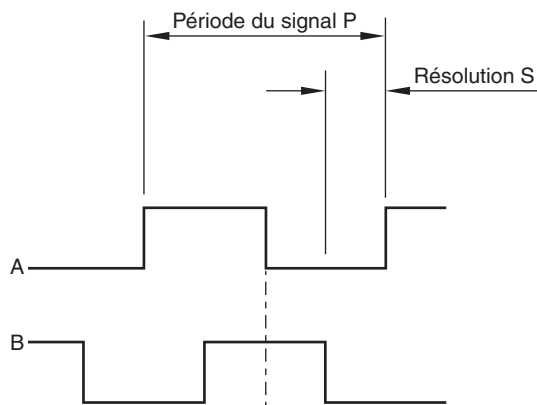

Code d'option de résolution	P (µm)	S (µm)
T ²	40	10
D	20	5
G ²	8	2
X	4	1
Z	2	0,5
W	0,8	0,2
O	0,4	0,1
H	0,2	0,05
M	0,16	0,04
I	0,08	0,02
O	0,04	0,01
Q	0,02	0,005
R ³	0,01	0,0025

Référence¹

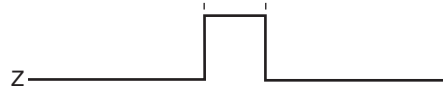

Impulsion synchronisée Z, durée comme résolution.

Répétable dans les deux directions.⁴

Alarme

Piloté par la ligne (impulsion asynchrone)

(Non disponible avec une terminaison de câble 'A')

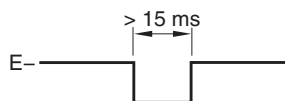

Alarme activée quand :

- Amplitude de signal < 20% ou > 135%
- Vitesse de la tête de lecture trop élevée pour un fonctionnement fiable

ou alarme 3 états

La transmission différentielle de signaux est forcée à l'état « circuit ouvert » pendant plus de 15 ms quand les états d'alarme sont valides.

¹ Les signaux inverses ne sont pas affichés.

² ATOM DX 40 µm uniquement.

³ ATOM DX 20 µm uniquement.

⁴ Seul le repère calibré est reproductible bi-directionnellement.

Références ATOM DX 20 µm

A2 A 0 X 10 D 50 B

Série

A2 - ATOM DX 20 µm

Variante

A - Câblé

L - Top Exit (longueur de câble '00' et terminaison de câble 'Z' uniquement)

Règle Compatible

Linéaire	Rotative
	Disque en verre RCDM20
	Diamètre optique
0 - RTL20	1 - ≥ 77 mm
0 - RKL20 ¹	2 - ≥ 42,4 mm à < 77 mm
1 - règle rigide en verre RCL20	3 - ≥ 31,4 mm à < 42,4 mm
-	4 - ≥ 26 mm à < 31,4 mm

Résolution

D - 5 µm	Y - 0,1 µm	O - 10 nm
X - 1 µm	H - 50 nm	Q - 5 nm
Z - 0,5 µm	M - 40 nm	R - 2,5 nm
W - 0,2 µm	I - 20 nm	

Longueur de câble

00 - pas de câble (variante « L » et terminaison de câble « Z » uniquement)	15 - 1,5 m
02 - 0,2 m	20 - 2,0 m
05 - 0,5 m	30 - 3,0 m
10 - 1,0 m	

Terminaison du câble

A - Type Sub-D 9

D - Type Sub-D 15 (brochage standard)

H - Type Sub-D 15 (brochage alternatif)

K - JST 10 broches

Z - Connecteur Top Exit JST à 10 broches (variante « L » et longueur de câble « 00 » uniquement)

Horloge de sortie²

50 - 50 MHz	12 - 12 MHz	04 - 4 MHz
40 - 40 MHz	10 - 10 MHz	01 - 1 MHz
25 - 25 MHz	08 - 8 MHz	
20 - 20 MHz	06 - 6 MHz	

Format d'alarme

B - Line driven alarm³

F - Alarme 3 états

REMARQUE : Toutes les combinaisons ne sont pas valides. Vérifier les configurations valides en ligne : www.renishaw.com/epc.

¹ RKL20 ne convient pas pour les applications en arc partiel.

² Options d'horloges disponibles. Contacter votre revendeur Renishaw local pour plus de détails.

³ Pas de sortie d'alarme sur les têtes de lecture avec terminaison de câble « A »

Références ATOM DX 40 µm

A4 A 0 X 10 D 50 B

Série

A4 - ATOM DX 40 µm

Variante

A - Câblé

L - Top Exit (longueur de câble '00' et terminaison de câble 'Z' uniquement)

Règle Compatible

Linéaire	Rotative
	Disque en verre RCDM40
	Diamètre optique
0 - RTLF40	1 - ≥ 30,6 mm
0 - RKLF40	2 - ≥ 19,7 mm à < 30,6 mm
1 - règle rigide en verre RCLC40	3 - ≥ 15,2 mm à < 19,7 mm
-	4 - ≥ 13,0 mm à < 15,2 mm

Résolution

T - 10 µm	Z - 0,5 µm	M - 40 nm
D - 5 µm	W - 0,2 µm	I - 20 nm
G - 2 µm	Y - 0,1 µm	O - 10 nm
X - 1 µm	H - 50 nm	Q - 5 nm

Longueur de câble

00 - pas de câble (variante « L » et terminaison de câble « Z » uniquement)	15 - 1,5 m
02 - 0,2 m	20 - 2,0 m
05 - 0,5 m	30 - 3,0 m
10 - 1,0 m	

Terminaison du câble

A - Type Sub-D 9

D - Type Sub-D 15 (brochage standard)

H - Type Sub-D 15 (brochage alternatif)

K - JST 10 broches

Z - Connecteur de tête de lecture JST à 10 broches (variante « L » et longueur de câble « 00 » uniquement)

Horloge de sortie ¹

50 - 50 MHz	12 - 12 MHz	04 - 4 MHz
40 - 40 MHz	10 - 10 MHz	01 - 1 MHz
25 - 25 MHz	08 - 8 MHz	
20 - 20 MHz	06 - 6 MHz	

Format d'alarme

B - Line driven alarm ²

F - Alarme 3 états

REMARQUE : Toutes les combinaisons ne sont pas valides. Vérifier les configurations valides en ligne : www.renishaw.com/epc.

¹ Options d'horloges disponibles Contacter votre revendeur Renishaw local pour plus de détails.

² Pas de sortie d'alarme sur les têtes de lecture avec terminaison de câble « A »

Référence règle linéaire

Règle flexible linéaire

Type de règle	Pas de la règle	Longueur	Incréments	Référence (xxxx étant la longueur en cm) ¹	Compatibilité règle et tête de lecture ATOM DX
RTL20-S	20 µm	20 mm à 1 m	10 mm	A-9406-xxxx	0
		1 m à 10 m ²	1 m		
RTL40H-S	40 µm (haute exactitude)	20 mm à 1 m	10 mm	A-9408-xxxx	0
		1 m à 10 m ²	1 m		
RTL40-S	40 µm	20 mm à 1 m	10 mm	A-9407-xxxx	0
		1 m à 10 m ²	1 m		

Règle flexible étalonnée RKL

Type de règle	Pas de la règle	Longueur	Incréments	Référence (xxxx étant la longueur en cm) ³	Compatibilité règle et tête de lecture ATOM DX
RKL20-S	20 µm ⁴	20 mm à 1 m	10 mm	A-6767-xxxx	0
		1 m à 10 m	1 m		
RKL40H-S	± 40 µm (haute exactitude) ⁴	20 mm à 1 m	10 mm	A-6771-xxxx	0
		1 m à 10 m	1 m		
RKL40	40 µm	20 mm à 1 m	10 mm	A-6769-xxxx	0
		1 m à 10 m	1 m		

Règle rigide en verre RCL

Longueur (mm)	20 µm	40 µm	Type règle compatible avec la tête de lecture ATOM DX
10	A-9404-2010	A-9404-4010	1
18	A-9404-2018	A-9404-4018	1
30	A-9404-2030	A-9404-4030	1
55	A-9404-2055	A-9404-4055	1
80	A-9404-2080	A-9404-4080	1
100	A-9404-2100	A-9404-4100	1
105	A-9404-2105	A-9404-4105	1
130	A-9404-2130	A-9404-4130	1

¹ Par exemple, la commande de la référence A-9408-0070 sera une règle RTL40H-S de longueur de 70 cm.

² Des longueurs supérieures à 10 m sont disponibles sur demande.

³ Par exemple, la commande de la référence A-6767-0070 sera une règle RKL20-S de longueur de 70 cm.

⁴ Non recommandé pour les applications d'arc partiel.

Références du disque

Disques RCDM (version 20 µm)

Diamètre optique (mm)	Diamètre nominal externe (mm)	Référence	Règle compatible avec tête de lecture ATOM DX
26,08	30	A-9405-2030	4
31,83	36	A-9405-2036	3
45,84	50	A-9405-2050	2
52,15	56	A-9405-2056	2
63,66	68	A-9405-2068	2
104,3	108	A-9405-2108	1

Disque RCDM (version 40 µm)

Diamètre optique (mm)	Diamètre nominal externe (mm)	Référence	Règle compatible avec tête de lecture ATOM DX
13,04	17	A-9405-4017	4
15,92	20	A-9405-4020	3
21,01	25	A-9405-4025	2
22,92	27	A-9405-4027	2
26,08	30	A-9405-4030	2
31,83	36	A-9405-4036	1
45,84	50	A-9405-4050	1
52,15	56	A-9405-4056	1
63,66	68	A-9405-4068	1
104,3	108	A-9405-4108	1

REMARQUE : D'autres diamètres de disques sont disponibles. Adressez-vous à votre revendeur Renishaw local pour plus d'informations.

Références des câbles pour la tête de lecture « Top Exit »

Longueur de câble (m)	Terminaison du câble	Référence
0,5	Connecteur Type Sub-D 15 ¹	A-9414-1223
1,0		A-9414-1225
1,5		A-9414-1226
3,0		A-9414-1228
0,5	Connecteur JST 10 broches ²	A-9414-1233
1,0		A-9414-1235
1,5		A-9414-1236
3,0		A-9414-1238

¹ Fourni avec brochage « D »

² Fourni avec brochage « K »

Produits compatibles ATOM DX :

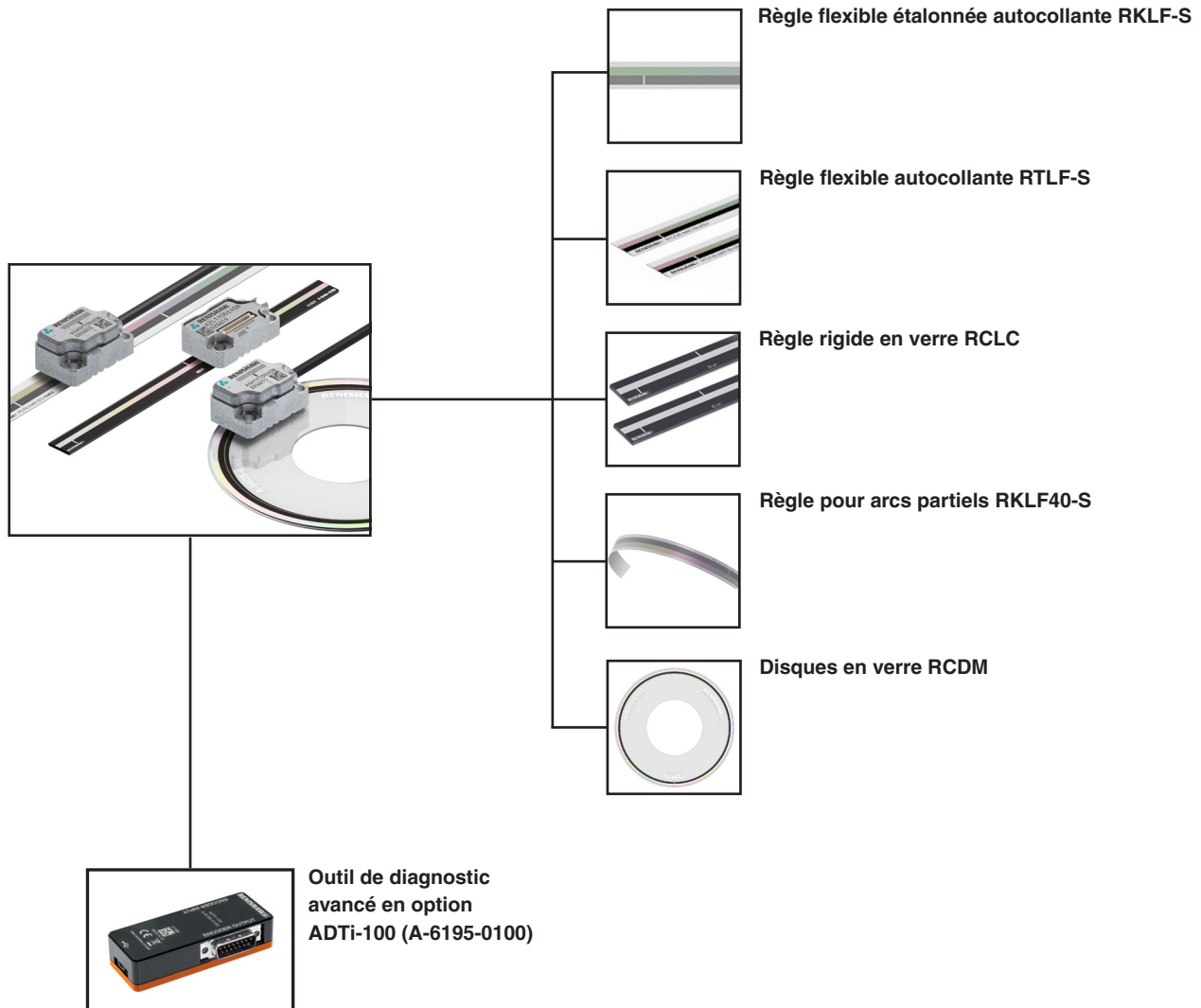

www.renishaw.com/contacter



#renishaw

+33 1 64 61 84 84

france@renishaw.com

© 2017–2025 Renishaw plc. Tous droits réservés. Le présent document ne peut être ni copié, ni reproduit, en tout ou partie, ni transféré sur un autre support médiatique, ni traduit dans une autre langue, et ce par quelque moyen que ce soit, sans l'autorisation préalable écrite de Renishaw.

RENISHAW® et le symbole de palpeur sont des marques commerciales déposées appartenant à Renishaw plc. Les noms et dénominations de produits de Renishaw, ainsi que la marque « apply innovation », sont des marques commerciales de Renishaw plc ou de ses filiales. Les autres noms de marques, de produits ou raisons sociales sont les marques commerciales de leurs propriétaires respectifs.

BIEN QUE DES EFFORTS CONSIDÉRABLES AIENT ÉTÉ APPLIQUÉS AFIN DE VÉRIFIER L'EXACTITUDE DU PRÉSENT DOCUMENT AU MOMENT DE SA PUBLICATION, TOUTES LES GARANTIES, CONDITIONS, DÉCLARATIONS ET RESPONSABILITÉS POUVANT SURVENIR DE QUELQUE MANIÈRE QUE CE SOIT SONT EXCLUES DANS LA MESURE AUTORISÉE PAR LA LOI. RENISHAW SE RÉSERVE LE DROIT D'APPORTER DES MODIFICATIONS AU PRÉSENT DOCUMENT AINSI QU'AU MATÉRIEL ET/OU AU(X) LOGICIEL(S) ET À LA SPÉCIFICATION TECHNIQUE DÉCRITE AUX PRÉSENTES SANS AUCUNE OBLIGATION DE DONNER UN PRÉAVIS POUR LESDITES MODIFICATIONS.

Renishaw plc, Société immatriculée en Angleterre et au Pays de Galles. N° de société : 1106260. Siège social : New Mills, Wotton-under-Edge, Gloucestershire, GL12 8JF, Royaume-Uni.

Pour des raisons de lisibilité, la forme masculine est utilisée pour les noms propres et noms communs personnels dans ce document. Les termes correspondants s'appliquent généralement à tous les genres en termes d'égalité de traitement. La forme abrégée du langage prévaut uniquement pour des raisons éditoriales et n'implique aucun jugement.

Référence : L-9517-9792-05-A

Édition : 05.2025